

FT SBC 03

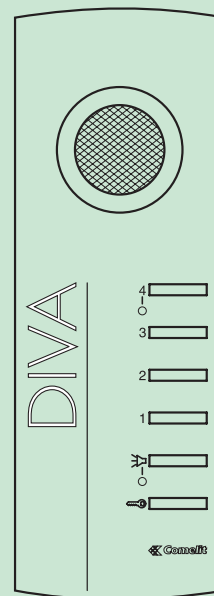
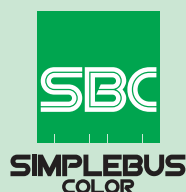
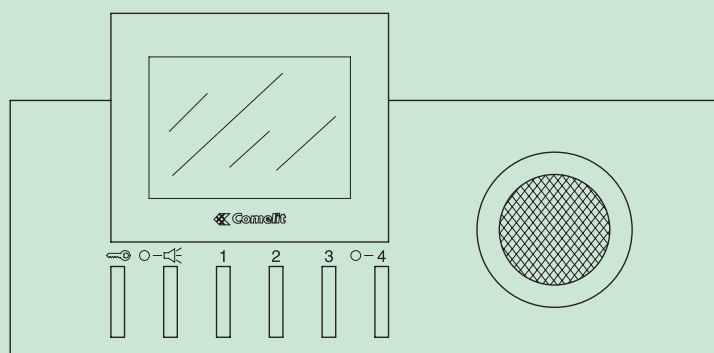

**Videocitofono e citofono Viva-voce con display a colori serie Diva
a cablaggio Simplebus Color**

**Diva-series video door entry systems and Viva-voce door entry systems
with colour display and Simplebus colour cabling**

**Systèmes visiophoniques et parlophoniques Viva-voce avec écran couleurs
de la gamme Diva et câblage Simplebus Colour**

**Videofoons van de Diva-serie en Viva-voce-deurtelefoons met kleurendisplay
en Simplebus Colour-bekabeling**

**Videosprechanlagen der Diva-Serie und Viva-voce Türsprechanlagen
mit Farbdisplay und Simplebus Color-Verkabelung**

**Sistemas de entrada de videoporteros de la serie Diva y sistemas de entrada
de porteros Viva-voce con pantalla en color y cableado Simplebus Color**

**Sistemas de vídeo-porteiro da série Diva e sistemas de telefone Viva-voce,
com visor a cores e cablagem Simplebus a cores**

06-2007



- ① • Effettuare l'installazione seguendo scrupolosamente le istruzioni fornite dal costruttore ed in conformità alle norme vigenti.
- Tutti gli apparecchi devono essere destinati esclusivamente all'uso per cui sono stati concepiti. **Comelit Group S.p.A.** declina ogni responsabilità per un utilizzo improprio degli apparecchi, per modifiche effettuate da altri a qualunque titolo e scopo, per l'uso di accessori e materiali non originali.
- Tutti i prodotti sono conformi alle prescrizioni delle direttive 2006/95/CE (che sostituisce la direttiva 73/23/CEE e successivi emendamenti) e ciò è attestato dalla presenza della marcatura **CE** sugli stessi.
- Evitare di porre i fili di montante in prossimità di cavi di alimentazione (230/400V).
- Ⓒ • Install the equipment by carefully following the instructions given by the manufacturer and in compliance with the legislation in force.
- All the equipment must only be used for the purpose it was built for. **Comelit Group S.p.A.** declines any responsibility for improper use of the apparatus, for modifications made by others under any title or scope, and for the use of accessories and materials which are not the original ones.
- All the products comply with the requirements of the 2006/95/CE directives (which replace the 73/23/CEE directives and the successive amendments). This is proved by the **CE** mark on the products.
- Do not run the riser wires in proximity of the power supply cables (230/400V).
- Ⓕ • Effectuer l'installation en suivant scrupuleusement les instructions fournies par le constructeur et conformément aux normes en vigueur.
- Tous les appareils doivent être strictement destinés à l'emploi pour lequel ils ont été conçus. **Comelit Group S.p.A.** décline toute responsabilité en cas de mauvais usage des appareils, pour des modifications effectuées par d'autres personnes pour n'importe quelle raison et pour l'utilisation d'accessoires non fournis par nous.
- Tous les produits sont conformes aux exigences des directives 2006/95/CE (qui remplacent les directives 73/23/CEE et amendements successifs). Cette conformité est signalée par le symbole **CE** figurant sur les produits.
- Eviter de placer les fils de montant à proximité des câbles d'alimentation (230/400 V).
- Ⓖ • Volg de instructies van de fabrikant nauwkeurig en installeer de materialen volgens de plaatselijk geldende normen en wetgeving.
- Alle componenten mogen alleen gebruikt worden voor de doeleinden waarvoor ze zijn ontworpen. **Comelit Group S.p.A.** is niet verantwoordelijk bij een onjuist gebruik van de apparatuur, of modificaties welke aangebracht zijn zonder voorafgaande toestemming, evenals het gebruik van accessoires welke niet door de fabrikant zijn aangeleverd.
- Alle producten voldoen aan de eisen van de richtlijn 2006/95/CE (die in de plaats is gekomen van de richtlijn 73/23/CEE en daaropvolgende wijzigingen) Dit wordt aangetoond door het **CE**-merk op de producten.
- Monteer de aders (bekabeling) niet in de nabijheid van voedingskabels (230/400V).
- Ⓓ • Die Installationen sind nach den Anweisungen des Herstellers und gemäß den geltenden Vorschriften gewissenhaft auszuführen.
- Alle Geräte dürfen ausschließlich nur zu dem Zweck eingesetzt werden, für den sie entwickelt worden sind. **Comelit Group S.p.A.** lehnt die Haftung für unsachgemäße Verwendung der Produkte oder für unautorisierte Veränderung von Produkten, sowie für alle Produkte, welche nicht von der Firma geliefert wurden, ab.
- All unsere Produkte sind konform mit den Anforderungen der Richtlinie 2006/95/EG. Diese ersetzen die Richtlinie 73/23/EEG und deren sukzessive Änderungen. Die Konformität unserer Produkte wird durch ihre **CE**-Kennzeichnung bestätigt.
- Die Drähte der Steigleitungen nicht in der Nähe der Stromkabel (230/400 V) verlegen.
- Ⓔ • Efectuar la instalación siguiendo atentamente las instrucciones suministradas por el constructor y conformes con las normas vigentes.
- Todos los aparatos deben estar destinados exclusivamente al uso para el cual han sido construidos. **Comelit Group S.p.A.** declina toda responsabilidad por el uso impropio de los aparatos, por cambios efectuados por terceros para cualquier título o finalidad, por el uso de accesorios y materiales no originales.
- Todos los productos cumplen con la directiva 2006/95/CE (que sustituye a la directiva 73/23/CEE y a las enmiendas posteriores). Así lo certifica la marca **CE** de los productos.
- Evitar poner los cables de columna cerca de los cables de alimentación (230/400V).
- Ⓗ • Instale o equipamento cuidadosamente, seguindo as instruções dadas pelo fabricante que estão de acordo com a legislação em vigor.
- Todo o equipamento deve ser usado para o fim para que foi construído. **Comelit Group S.p.A.** declina todas as responsabilidades pelo uso impróprio do equipamento, quaisquer modificações efectuadas por qualquer que seja o motivo sem autorização prévia, como também pelo uso de ferramentas que não tenham sido originariamente fornecidas pela Comelit Group S.p.a.
- Todos os produtos estão em conformidade com os requisitos das directivas 2006/95/CE (que substituem as directivas 73/23/CEE e as alterações subsequentes). A prova é a marca **CE** nos produtos.
- Não instalar os condutores da coluna montante na proximidade dos cabos de alimentação (230/400V).



① **Descrizione monitor e informazioni utente.**

Ⓒ **Description of the monitor and user information.**

Ⓕ **Description du moniteur et informations utilisateur.**

Ⓖ **Beschrijving van de monitor en gebruikersinformatie.**

Ⓓ **Monitorbeschreibung und Anwenderhinweise.**

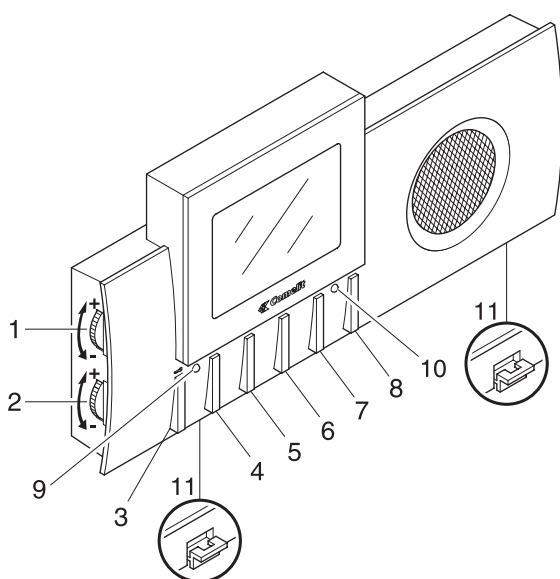

Ⓔ **Descripción monitor e informaciones usuario.**

Ⓗ **Descrição do monitor e informações ao usuário.**





- ① 1 Regolazione luminosità (ruotare per variare l'intensità) (solo Art.4780).
- 2 Regolazione volume di chiamata (ruotare per variare l'intensità).
- 3 Pulsante apriporta (↔).
- 4 Pulsante per attivare e disattivare la fonica dopo una chiamata (☒).
- Dopo l'attivazione (led blu acceso) la conversazione è in modalità Parla/Ascolta automatica.
- 5 Pulsante disponibile di serie (di default per funzione Chiamata a centralino) utilizzabile come comando attuatore (vedi variante pag. 11) (a).
- 6 Pulsante disponibile di serie (di default per funzione Autoaccensione) (a).
- 7 Pulsante disponibile di serie (di default per funzione Attuatore) (a) (b).
- 8 Pulsante disponibile di serie (di default per funzione Privacy) (Per servizio Privacy si intende l'esclusione della chiamata dal posto esterno e centralino) (a).
- 9 Led blu di segnalazione fonica (l'accensione indica che la fonica è attivata).
- 10 Led rosso di segnalazione interno occupato, servizi Privacy o Dottore attivi, oppure, durante una comunicazione segnala lo stato della conversazione:
 - **spento**: a questo Monitor si sente la fonica proveniente dal posto esterno o da un altro apparecchio intercomunicante;
 - **acceso**: la fonica proveniente da questo Monitor si sente presso il posto esterno o presso un altro apparecchio intercomunicante.
- 11 Ganci di fissaggio.
- (a) Pulsanti programmabili con programmatore palmare Art. 1251/A
- (b) Pulsanti liberabili



Pulire con un panno inumidito con acqua. Evitare alcool e altri prodotti aggressivi

- GB**
- Brightness adjustment (turn to vary the intensity) (only Art.4780).
 - Call volume adjustment (turn to vary the intensity).
 - Door-opening pushbutton ().
 - Pushbutton to activate and de-activate the audio after a call ().
After activation (blue LED lit up) the conversation is in automatic Speak/Listen mode.
 - Pushbutton available as standard (factory settings: call switchboard) can be used as actuator command (see variant pag. 11) (a).
 - Pushbutton available as standard (factory settings: Self-ignition) (a).
 - Pushbutton available as standard (factory settings: Actuator) (a) (b).
 - Pushbutton available as standard (factory settings: Privacy) (Privacy service means exclusion of the call from the external unit or the switchboard) (a).
 - Blue LED for signalling audio (when lit it indicates that the audio is activated).
 - Red LED for indicating internal unit busy, privacy or doctor service active, or, during a call, it indicates the state of the conversation: during conversation when the led is:
- **off**: at the Monitor the audio coming from the entrance panel is heard;
- **on**: the audio coming from this Monitor is heard at the entrance panel.
 - Fixing hooks.
- (a) Pushbuttons programmable with Hand-held Programmer Art. 1251/A.
(b) Pushbuttons that can be freed



Clean it using a cloth dampened with water. Avoid using alcohol and other aggressive products.

- F**
- Réglage de la luminosité (tournez-le pour régler l'intensité) (uniquement sur Art. 4780).
 - Réglage du volume d'appel (tourner pour régler le volume).
 - Bouton ouvre-porte ().
 - Bouton pour brancher et débrancher la fonction phonique après un appel ().
Après le branchement (led bleue allumée) la conversation est en modalité Parler/Ecouter automatique.
 - Bouton disponible de série (programmation à l'usine: bouton d'appel du standard) , il peut être utilisé comme bouton d'actionnement (voir variant a pag. 11) (a).
 - Bouton disponible de série (programmation à l'usine: service autoallumage) (a).
 - Bouton disponible de série (programmé en usine pour la fonction Actionneur) (a) (b).
 - Bouton disponible de série (programmation à l'usine: service Privacy) (La fonction Privé signifie que l'appel ne sonne pas sur le poste extérieur ou sur le standard) (a).
 - Led bleue de signalisation phonique (son éclairage indique que la fonction phonique est branchée).
 - Le voyant rouge indique que l'unité interne est occupée, que la fonction Privé ou Urgence est activée ou, pendant un appel, qu'une conversation est en cours.
- **éteinte**: sur ce moniteur on entend le son venant de la plaque de rue ou d'un autre appareil communicant;
- **allumée**: le son venant de ce moniteur s'entend à la plaque de rue ou dans un autre appareil communicant.
 - Crochets de fixation.
- (a) Boutons programmables avec programmeur portable Art. 1251/A.
(b) Boutons pouvant être retirés



Nettoyer avec un chiffon humidifié avec de l'eau. Éviter d'utiliser de l'alcool ou d'autres produits agressifs.

- NL**
- Helderheidsinstelling (draaien om de intensiteit te wijzigen) (alleen Art. 4780).
 - Belvolume instelling (draaien om het volume te wijzigen).
 - Deuropeningknop ().
 - Drukknop om de luidspreker te activeren en te deactiveren na een oproep ().
Na activeren (blauwe LED licht op) vindt het gesprek in automatische Spreek/ Luister mode plaats
 - Drukknop standaard aanwezig (af fabriek geprogrammeerd voor de functie bellen naar portierscentrale) kan worden gebruikt als relaissturingcommando (zie variant op pag. 11) (a).
 - Drukknop standaard aanwezig (af fabriek geprogrammeerd voor de functie 'Beeldoproep') (a).
 - Drukknop standaard aanwezig (af fabriek geprogrammeerd voor het activeren van een algemene relaissturing) (a) (b).
 - Drukknop standaard aanwezig (af fabriek geprogrammeerd voor de Privacy- functie) (Wanneer de Privacy-functie actief is, wordt de beltoon van een oproep vanaf het entreepaneel of vanuit de centrale uitgeschakeld) (a).
 - Blauwe LED voor audiosignaal (als LED oplicht, is luidspreker geactiveerd).
 - Rode LED voor bezetmelding, privacy-functie of Arts-functie ingeschakeld. Gedurende een gesprek geeft deze LED de gespreksstatus aan; wanneer hij:
- **uit is**: wordt het geluid vanaf het entreepaneel via de monitor gehoord;
- **aan is**: wordt het geluid vanaf de monitor via het entreepaneel gehoord.
 - Bevestigingshaken.
- (a) Drukknoppen, programmeerbaar met behulp van het handprogrammeerapparaat Art. 1251/A.
(b) Drukknoppen die potentiaalvrij gemaakt kunnen worden



Reinigen met een met water bevochtigde doek. Vermijd het gebruik van alcohol en andere agressieve producten. Gebruik NOOIT middelen met een schurende werking!

- D**
- Einstellung der Helligkeit (drehen, um die Helligkeit zu verstellen) (nur Art. 4780)
 - Einstellung der Ruflautstärke (drehen, um die Helligkeit zu verstellen).
 - Türöffnertaste ().
 - Taste zum Aktivieren und Deaktivieren der Gegensprechanlage nach einem Anruf ().
Nach der Aktivierung (blaue LED ein) ist die Gesprächsmodalität auf automatisch Sprechen / Hören.
 - Taste standardmäßig verfügbar (Werkseinstellungen: Zentrale rufen) kann als Aktor-Funktion genutzt werden (siehe Variante auf Seite 11) (a).
 - Taste standardmäßig verfügbar (werkseitig zur Selbsteinschaltung programmiert) (a).
 - Taste standardmäßig verfügbar (Werkseinstellungen: Aktor) (a) (b)
 - Taste standardmäßig verfügbar (Werkseinstellungen: Privacy-Modus) (Sobald der Privacy-Modus aktiviert ist, wird der Rufton für Anrufe von der Außenstelle sowie der Zentrale ausgeschaltet) (a).
 - Blaue Anzeige-LED für Gegensprechfunktion (das Aufleuchten zeigt an, dass die Gegensprechfunktion aktiviert wurde).
 - Rote LED-Leuchte zeigt an, dass die Innenstelle besetzt und die Privacy- oder Doktor-Funktion aktiviert ist. Während eines Gesprächs wird der Gesprächsstatus über die LED-Leuchte angezeigt: LED ist:
- **aus**: An diesem Monitor hört man den Anrufer der Außenstelle oder von einem anderen internen Gerät;
- **ein**: Man hört das von diesem Monitor ausgehende Gespräch an der Außenstelle oder an einem anderen internen Gerät.
 - Haken zur Befestigung.
- (a) Tasten (Programmierung mit Programmiergerät Art. 1251/A. möglich)
(b) Tasten (Freigabe möglich)

Mit einem feuchten Tuch reinigen. Keinen Alkohol oder andere aggressive Produkte verwenden.

- E**
- Ajuste del brillo (girar para cambiar la intensidad) (sólo en el art. 4780).
 - Regulación del volumen de llamada (girar para cambiar la intensidad).
 - Pulsador abre puerta ().
 - Pulsador para activar y desactivar el audio después de una llamada ().
Después de la activación (led azul encendido) la conversación está en modalidad Habla/Escucha automática.
 - Pulsador disponible de serie (ajustes de fábrica: centralita de llamadas) se puede utilizar como comando del actuador (consulte la variante en la página 11) (a).
 - Pulsador disponible de serie (de fábrica programado para función Autoencendido) (a).
 - Pulsador disponible de serie (ajustes de fábrica: actuador) (a) (b).
 - Pulsador disponible de serie (de fábrica programado para la función de privacidad) (El servicio de privacidad excluye la llamada de la unidad externa o de la centralita) (a).
 - Led azul de señalización audio (el encendido indica que la fónica está activada).
 - El LED rojo indica si la unidad interna está en modo ocupado, de privacidad o de doctor, o el estado de la conversación durante una llamada. Durante la conversación, cuando el led está:
- **apagado**: en este Monitor se siente el audio que proviene de la unidad externa o de otro aparato intercomunicante;
- **encendido**: el audio que proviene de este Monitor se escucha en la unidad externa o en otro aparato intercomunicante.
 - Ganchos de fijación.
- (a) Pulsadores programables con el programador manual art. 1251/A.
(b) Pulsadores que pueden liberarse

Limpiar con un paño humedecido en agua. Evitar alcohol y otros productos agresivos.

- P**
- Regulação da luminosidade (rodar para variar a intensidade) (apenas Art. 4780).
 - Regulação do volume de chamada (virar para variar a intensidade).
 - Botão de abertura da porta ().
 - Botão para ativar e desativar o áudio depois de uma chamada ().
Após ativação (led azul aceso) a conversa fica no modo Fala/Escuta automático.
 - Botão disponível de série (definições de fábrica: chamada à central) pode ser utilizado como comando do actuador (ver a variante na página 11) (a).
 - Botão disponível de série (definições de fábrica: acendimento automático) (a).
 - Botão disponível de série (definições de fábrica: actuador) (a) (b).
 - Botão disponível de série (definições de fábrica: serviço Privacy) (O serviço privado significa a exclusão da chamada da unidade externa ou da central) (a).
 - Led azul de sinalização de modo áudio (o acendimento indica que o áudio está ativado).
 - LED vermelho para indicar que a unidade interna está ocupada, privacidade ou serviço de doutor ativo ou, durante uma chamada, indica o estado da conversação: durante a conversação, quando o LED está:
- **apagado**: neste Monitor escuta-se o áudio proveniente do posto externo ou de outro aparelho intercomunicante;
- **aceso**: o áudio proveniente deste Monitor escuta-se no posto externo ou em outro aparelho intercomunicante.
 - Ganchos de fixação.
- (a) Botões programáveis com programador portátil Art. 1251/A.
(b) Botões que podem ser libertados

Limpar com um pano humedecido em água. Evitar álcool e outros produtos agressivos.

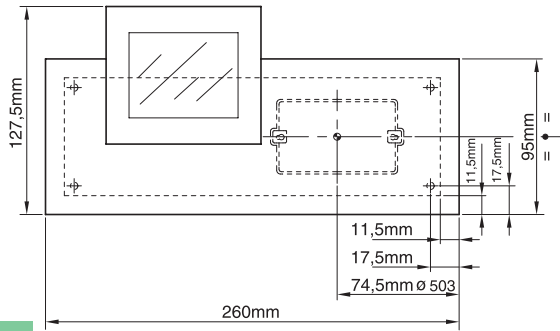

Fig. 1

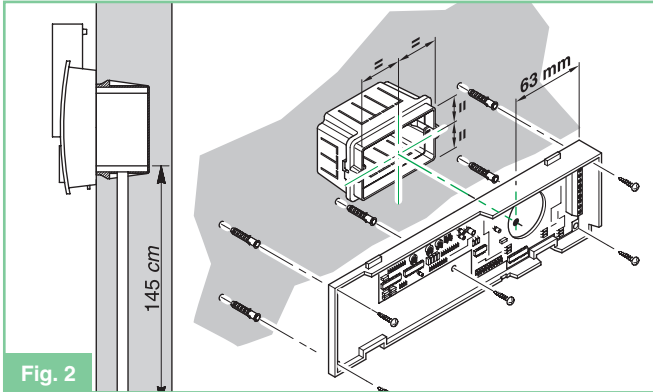
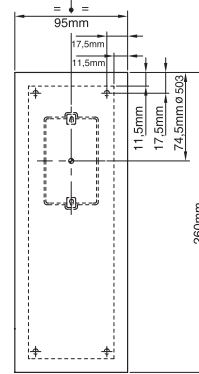

Fig. 2

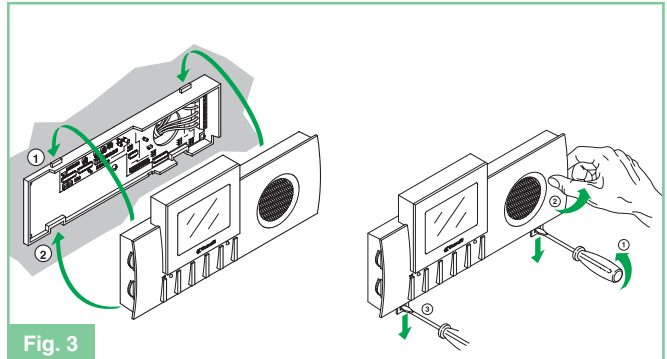

Fig. 3

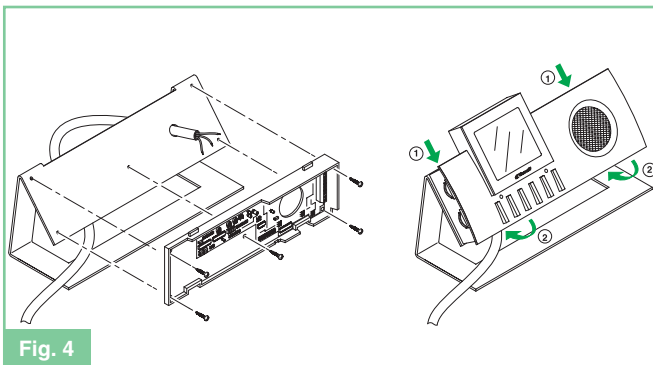

Fig. 4

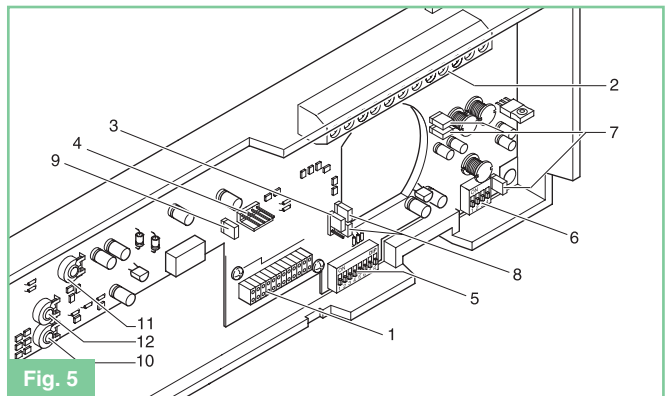

Fig. 5

- I** Fig. 1 Misure di ingombro del Monitor
 Fig. 2 Installazione monitor art. 4780 su scatola da incasso e a parete.
 Fig. 3 Aggancio e sgancio del monitor.
 Fig. 4 Installazione staffa e monitor sulla base da tavolo.
 Fig. 5 1. Connettore Staffa-Monitor.
 2. Morsetteria per connessione impianto:
 20V 0V Morsetti per connessione con Art. 1205/B o 1212/B
 L L Morsetti di connessione linea Bus.
 CFP CFP Ingresso chiamata da piano.
 P3 C3 Contatti per Pulsante 3 usato per usi vari (vedi variante A pag 11).
Per avere un contatto C.NO. (24V-100mA max) rimuovere i jumper CV3 e CV4.
 +S -S Morsetti per dispositivo ripetizione di chiamata (vedi variante pag 9).
 +LED -LED Morsetti ingresso LED per usi vari (vedi variante pag 11).
 3. JP1 Jumper per programmare la staffa come Principale o Secondaria.
 4. CN2 Connettore per programmazione *.
 5. S1 Micro-interruttori per programmazione codice utente.
 6. S2 Micro-interruttori per impostazioni varie.
 7. CV1 CV2 CV7 Jumper alimentazione Monitor aggiuntivo o collegamento Art.4781.
 8. CV3 CV4 Jumper per liberare Pulsante 3 (contatto C. NO. 24V-100mA max).
 9. CV5 Jumper chiusura video.
 10. TM1 Volume Microfono.
 11. TM2 Volume Altoparlante.
 12. TM3 Sensibilità del Microfono per la commutazione dei canali di fonica (regolata in posizione ideale dal produttore).

* è possibile personalizzare le funzioni dei pulsanti programmando la staffa Art. 4784 tramite il programmatore palmare Art. 1251/A; per i dettagli sulle funzioni programmabili e per procedere alla programmazione dei pulsanti del monitor fare riferimento al Manuale tecnico MT/SB2/02 allegato all'Art. 1251/A.

Per informazioni complete su impianti Simplebus colori (che utilizzano quindi il miscelatore/alimentatore Art. 4888C) fare riferimento al manuale tecnico MT/SBC/01.

- GB** Fig. 1 Overall dimensions of the monitor.
 Fig. 2 Installation of monitor Art. 4780 on flush-mounted box and on wall.
 Fig. 3 Fitting and removing the monitor.
 Fig. 4 Installation of bracket and monitor on the desk base.
 Fig. 5 1. Bracket-monitor connector.
 2. Terminals for system connection:
 20V 0V Connection terminals for Art. 1205/B or 1212/B.
 L L Bus line connection.
 CFP CFP local floor call input.
 P3 C3 Connection terminal regarding Pushbutton 3 for various uses. (See variant A page 11). **To have a clean C.NO. contact (24V-100mA max) remove jumpers CV3 and CV4.**
 +S -S Terminals for call repeater device. (See variant page 9).
 +LED -LED Terminals for LED various usages (See variant page 11).
 3. JP1 Jumper to set bracket as Main or Secondary.
 4. CN2 Programming connector.*
 5. S1 Dip switches for programming user code.
 6. S2 Dip switches for various settings.
 7. CV1 CV2 CV7 Additional monitor power supply jumpers or Art.4781 connection.
 8. CV3 CV4 Jumper to free Pushbutton 3 (contact C. NO. 24V-100mA max).
 9. CV5 Jumper for closing video.
 10. TM1 Microphone volume.
 11. TM2 Loudspeaker volume.
 12. TM3 Microphone sensitivity for commutation of the sound channels (regulated to the ideal position by the manufacturer).

* It is possible to personalise the functions of the pushbuttons by programming bracket Art. 4784 by means of handheld programmer Art. 1251/A. For details about the programmable functions and to proceed to programming the monitor pushbuttons, please refer to technical Manual MT/SB2/02 enclosed with Art. 1251/A.

For further information about Simplebus colour systems (system with Art. 4888C) please see MT/SBC/01.

- F Fig. 1** Dimensions d'encombrement du moniteur
Fig. 2 Installation du moniteur Art. 4780 sur un boîtier encastré dans un mur.
Fig. 3 Fixation et retrait du moniteur
Fig. 4 Installation de la bride et du moniteur sur la base de bureau.
Fig. 5
1. Connecteur bride-moniteur.
 2. Bornes de connexion à l'installation:
20V 0V Bornes de connexion Art. 1205/B ou 1212/B
L L Connexion ligne bus.
CFP CFP entrée appel du palier.
P3 C3 Bornes de connexion Bouton 3 pour usages divers (voir variante A pag 11).
Pour avoir un contact libre C.NO. (24V-100mA max) retirer les jumpers CV3 et CV4.
+S -S Bornes pour le dispositif de répétition de l'appel (voir variante pag 9).
+LED -LED Bornes des voyants pour usages divers (voir variante pag 11).
 3. **JP1** Jumper pour la programmation de la Bride comme Principal ou Secondaire.
 4. **CN2** Connecteur pour la programmation *.
 5. **S1** Dip Switches pour la programmation du code usager.
 6. **S2** Commutateurs pour divers réglages.
 7. **CV1 CV2 CV7** Jumpers d'alimentation du moniteur additionnel ou connexion de l'Art. 4781.
 8. **CV3 CV4** Jumper pour dégager le Bouton 3 (contact C. NO. 24V-100mA max).
 9. **CV5** Jumper de débranchement vidéo.
 10. **TM1** Volume Micro.
 11. **TM2** Volume Haut-parleur.
 12. **TM3** Sensibilité du Micro pour la commutation des canaux de phonie (réglée d'origine dans la position idéale).

* Il est possible de personnaliser les fonctions des boutons en programmant le combiné parlophonique la bride Art. 4784 avec le programmeur palmaire Art. 1251/A. Pour tout détail sur les fonctions programmables et pour programmer les boutons du moniteur, voir le Manuel Technique MT/SB2/02 annexé à l'Art. 1251/A.

Pour plus d'informations relatif à Simplebus color (système avec Art. 4888C) voir MT/SBC/01.

- NL Fig. 1** Afmetingen van de monitor en positie
Fig. 2 Installatie van de monitor Art. 4780 op een inbouwdoos en aan de muur.
Fig. 3 Monteren en verwijderen van de monitor.
Fig. 4 Installatie van de grondplaat met monitor op de bureausteun.
Fig. 5
1. Connector voor grondplaat van monitor.
 2. Aansluitklemmen voor de installatie:
20V 0V Klemmen voor aansluiting van Art. 1205/B of 1212/B
L L Klemmen voor aansluiting BUS-leiding.
CFP CFP ingang voor etagebel.
P3 C3 Contacten voor drukknop 3 voor diverse functies (zie variant A pag 11).
Om over een C. NO.-contact (24V-100mA max) te kunnen beschikken, de draadbruggen CV3 en CV4 verwijderen.
+S -S Klemmen voor aansluiten van een extra bel of relais (zie variant pag 9).
+LED -LED Klemmen voor LED's voor verschillende doeleinden (vedi variante pag 11).
 3. **JP1** Jumper voor het programmeren van de grondplaat als hoofd- of secundaire grondplaat.
 4. **CN2** Connector voor programmeren *.
 5. **S1** Microswitches voor programmeren van de gebruikerscode.
 6. **S2** Microswitches voor verschillende instellingen.
 7. **CV1 CV2 CV7** Jumpers voor voeding van extra monitor of aansluiting van Art. 4781.
 8. **CV3 CV4** Jumper, te verwijderen om drukknop 3 potentiaalvrij te maken (C. NO.-contact 24V – 100mA max).
 9. **CV5** Jumper voor afsluiten van het videosignaal.
 10. **TM1** Volume microfoon.
 11. **TM2** Volume luidspreker.
 12. **TM3** Gevoeligheid van de microfoon voor omschakeling van gesprekskanalen (optimaal ingesteld door de fabrikant).

* Met het handheld programmeerapparaat art 1251/A is het mogelijk de functies van de drukknoppen naar eigen inzicht te programmeren. Voor details van de programmeerbare functies en de programmeerprocedures wordt verwezen naar de technische handleiding MT/SB2/02, welke wordt mee geleverd met het artikel 1251/A.

Voor verdere informatie over Simplebus color (system met Art. 4888C) raadpleeg MT/SBC/01.

- D Fig. 1** Außenabmessungen des Monitors
Fig. 2 Installation des Monitors Art. 4780 an Unterputz montierter Box oder an der Wand.
Fig. 3 Anbringung und Entfernng des Monitors
Fig. 4 Installation der Konsole und des Monitors am Tisch
Fig. 5
1. Verbinder Sockel-Monitor.
 2. Verbindungsklemmen Anlage:
20V 0V Versorgungsklemmen zur Verbindung mit Art. 1205/B oder 1212/B
L L Busklemmen zur Busleitungsverbindung.
CFP CFP Eingang für den Etagenrufdes Rufkons von der Etage aus.
P3 C3 Kontakte für den Druckknopf 3, wenn dieser der für verschiedene Anwendungen verwendet wird (siehe variante A pag 11).
Um einen Kontakt C. NO. zu erhalten (24V – 100mA max) CV3 und CV4 durchtrennenentfernen.
+S -S Klemmen für die Rufwiederholungsvorrichtung (siehe variante pag 9).
+LED -LED Verschiedene LED-Zwecke (vedi variante pag 11).
 3. **JP1** Jumper zur Programmierung des MonitorsSockets als Hauptmonitorsockel oder sekundären MonitorSocket.
 4. **CN2** Steckverbinder zur Programmierung *.
 5. **S1** Mikro-Schalter zur Programmierung des Anwendercodes.
 6. **S2** DIP-Schalter für verschiedene Einstellungen
 7. **CV1 CV2 CV7** Brücken zur Versorgung eines zusätzlichen Monitors oder zur

- Verbindung mit Art. 4781.
 8. **CV3 CV4** Brücken durchtrennenJ umper entfernen, um den Druckknopf 3 potentialfrei zu schaltzenzu befreien (contatto C. NO. 24V-100mA max).
 9. **CV5** Jumper zum Videoabverschluss.
 10. **TM1** Lautstärke des Mikrofons.
 11. **TM2** Lautstärke des Lautsprechers.
 12. **TM3** Mikrofonempfindlichkeit für die Schaltung der Sprechkanäle (vom Hersteller optimal eingestellt).

* Mit dem Handprogrammiergerät Art. 1251/A ist es jedoch möglich in der Halterung Art. 4784 persönliche Funktionen der Tasten zu programmieren. Details über programmierbare Funktionen und zum Programmieren der Taste des Monitors können Sie dem technischen Manual MT/SB2/02 (bei Art. 1251/A beige packt) entnehmen.

Mehr Informationen über Simplebus color system (System mit Art. 4888C) finden Sie im MT/SBC/01.

- E Fig. 1** Tamaño del monitor.
Fig. 2 Instalación del monitor art. 4780 en una caja empotrada en la pared.
Fig. 3 Ajuste y extracción del monitor.
Fig. 4 Instalación del soporte y del monitor en la base de sobremesa.
Fig. 5
1. Conexión entre el soporte y el monitor
 2. Terminales para la conexión del sistema:
 Terminales de conexión de **20 V ó 0 V** para los art. 1205/B o 1212/B.
L L: conexión de la línea de bus.
CFP CFP: entrada de llamada de planta local.
P3 C3: terminal de conexión para el pulsador 3 multiuso. (consulte la variante A en la página 11).
Para establecer un contacto C. limpio normalmente abierto (máx. 24 V-100 mA), retire los puentes de conexión CV3 y CV4.
+S -S: terminales para el dispositivo de repetición de llamadas. (consulte la variante de la página 9).
+LED -LED: terminales de LED para varios usos (consulte la variante de la página 11).
 3. **JP1**: puente de conexión para colocar el soporte como Principal o Secundario.
 4. **CN2**: conector para la programación.*
 5. Conmutadores selectores **S1** para la programación del código de usuario.
 6. Conmutadores selectores **S2** para varios ajustes.
 7. **CV1 CV2 CV7**: puentes de conexión de alimentación del monitor adicionales o conexión del art. 4781.
 8. **CV3 CV4**: puente de conexión para liberar el pulsador 3 (contacto C. normalmente abierto, máx. 24 V-100 mA).
 9. **CV5**: puente de conexión para cerrar la señal de vídeo.
 10. **TM1**: volumen del micrófono.
 11. **TM2**: volumen del altavoz.
 12. **TM3**: sensibilidad del micrófono para cambiar los canales de sonido (establecido por el fabricante en la posición ideal).

* Es posible personalizar las funciones de los pulsadores mediante la programación del soporte art. 4784 a través del programador de mano art. 1251/A. Para obtener más información acerca de las funciones programables y continuar con la programación de los pulsadores del monitor, consulte el manual técnico MT/SB2/02 que se adjunta con el art. 1251/A.

Para obtener más información acerca de los sistemas Simplebus Color (sistema con art. 4888C), consulte MT/SBC/01.

- P Fig. 1** Dimensões gerais do monitor.
Fig. 2 Instalação do monitor Art. 4780 em caixa embutida e na parede.
Fig. 3 Instalar e remover o monitor.
Fig. 4 Instalação da placa de fixação e do monitor na base da secretária.
Fig. 5
1. Conector da placa de fixação do monitor.
 2. Terminais para ligação do sistema:
20V 0V Terminais de ligação para Art. 1205/B ou 1212/B.
L L Ligação de linha Bus.
CFP CFP Entrada de chamada de andar local.
P3 C3 Terminal de ligação referente ao botão 3, para vários usos. (Consulte a variante A, página 11).
Para um contacto C.NO. limpo (24 V-100 mA máx.), remover os jumpers CV3 e CV4.
+S -S Terminais para dispositivo de repetição de chamada. (Consulte a variante na página 9).
+LED -LED Terminais para vários usos do LED (consulte a variante na página 11).
 3. **JP1** Jumper para definir placa de fixação como Principal ou Secundário.
 4. **CN2** Conector de programação.*
 5. **S1** Comutadores DIP para programação dos códigos dos utilizadores.
 6. **S2** Comutadores DIP para várias definições.
 7. **CV1 CV2 CV7** Jumpers de alimentação para monitor adicional ou ligação do Art. 4781.
 8. **CV3 CV4** Jumper para libertar o botão 3 (contacto C. NO. 24 V-100 mA máx.).
 9. **CV5** Jumper para fechar vídeo.
 10. **TM1** Volume do microfone.
 11. **TM2** Volume do altifalante.
 12. **TM3** Sensibilidade do microfone para comutação dos canais de som (regulados para a posição ideal pelo fabricante).

* É possível personalizar as funções dos botões, programando a placa de fixação Art. 4784 através do programador portátil Art. 1251/A. Para mais informações sobre as funções programáveis e para continuar a programação dos botões do monitor, consulte o Manual Técnico MT/SB2/02 que acompanha o Art. 1251/A.

Para mais informações sobre os sistemas a cores Simplebus (sistema com o Art. 4888C), consulte o MT/SBC/01.

AUTOACCENSIONE - SELF-LIGHTING - AUTO-ALLUMAGE - AUTOMATISCHE - SELBSTEINSCHALTUNG - AUTOENCENDIDO - AUTO-LIGAÇÃO

- ⓘ Funzione **Autoaccensione** (consigliata solo per impianti con 1 o 2 ingressi). L' accensione del monitor avviene premendo e rilasciando immediatamente il pulsante 2 (se mantenute le impostazioni di fabbrica) o il pulsante programmato tramite Art. 1251/A per questa funzione. L'autoaccensione è possibile solo con impianto a riposo. L' autoaccensione può essere disabilitata. Per disabilitare la funzione è necessario tener premuto il pulsante dedicato all'autoaccensione del monitor per un tempo superiore a **6 sec.** All'avvenuta impostazione si ode, un singolo tono di conferma. Per abilitare tener premuto lo stesso pulsante per un tempo superiore a 4 sec. In questo caso si ode, un duplice tono di conferma.
- ⓖ **Self-lighting** function (advised only for systems with 1 or 2 entrances). The monitor lights up by pressing and immediately releasing pushbutton 2 (if the factory settings are kept) or the pushbutton programmed by means of Art. 1251 for this function. Self-lighting function is possible only with system at rest. The Self-lighting function can be disabled. To disable the function, pushbutton dedicated to Self-lighting must be kept pressed for more than **6 seconds**. Once setting has taken place, a single confirmation tone is heard. To enable the function, keep the same pushbutton pressed for more than 4 seconds. In this case, a double confirmation tone is heard.
- ⓕ Fonction **d'auto-allumage** (conseillée uniquement sur les systèmes à 1 ou 2 entrées). Pour allumer le moniteur, appuyer sur le bouton 2, puis le relâcher aussitôt (si la configuration usine est maintenue), ou sur le bouton programmé pour cette fonction par l'Art. 1251. La fonction est possible seulement avec le système au repos. Il est possible de désactiver la fonction d'auto-allumage. Pour cela, maintenir le bouton d'auto-allumage enfoncé pendant plus de **6 secondes**. Une fois la configuration effectuée, un signal de confirmation unique est émis. Pour activer cette fonction, maintenir le même bouton enfoncé pendant plus de **4 secondes**. Cette fois, un signal de confirmation double retentit.
- Ⓝ De functie **Beeldoproep** (alleen aanbevolen voor systemen met 1 of 2 ingangen). De monitor wordt ingeschakeld als drukkноп 2 wordt ingedrukt en direct wordt losgelaten (als de fabrieksinstellingen gehandhaafd zijn), of als de drukkноп die met behulp van art. 1251 voor deze functie geprogrammeerd is, wordt ingedrukt en direct wordt losgelaten. De "beeldoproep" functie is alleen mogelijk als het systeem in "rust" is. De functie Beeldoproep kan worden uitgeschakeld. Om deze functie uit te schakelen houdt u de drukkноп die voor Beeldoproep is geprogrammeerd gedurende minimaal **6 seconden** ingedrukt. Na de instelling hoort men een enkele bevestigingstoon. Houd dezelfde drukkноп langer dan **4 seconden** ingedrukt om deze functie weer in te schakelen. In dit geval is er een dubbele bevestigingstoon hoorbaar.
- ⓓ **Beleuchtungsfunktion** (nur für Systeme mit einem oder zwei Eingängen empfohlen). Der Monitor erhellt sich, wenn die Taste 2 kurz gedrückt und sofort wieder losgelassen wird (falls die Werkseinstellungen beibehalten wurden), oder wenn die Taste, die mithilfe des Art. 1251 für diese Funktion programmiert wurde, kurz gedrückt wird. Die Beleuchtungsfunktion ist nur mit dem System möglich, das in Ruhezustand versorgt. Die Beleuchtungsfunktion kann deaktiviert werden. Halten Sie die für die Beleuchtungsfunktion festgelegte Taste mehr als **6 Sekunden** lang gedrückt, um die Funktion zu deaktivieren. Sobald die Einstellung vorgenommen wurde, hören Sie einen einzelnen Signalton zur Bestätigung. Halten Sie dieselbe Taste mehr als **4 Sekunden** lang gedrückt, um die Funktion zu aktivieren. In diesem Fall hören Sie zwei Signaltöne zur Bestätigung.
- ⓔ Función de **iluminación automática** (sólo aconsejada para sistemas con 1 o 2 entradas). El monitor se enciende al pulsar y soltar inmediatamente el pulsador 2 (si se mantienen los ajustes de fábrica) o el pulsador programado por medio del art. 1251 para esta función. La función de iluminación automática es posible solamente con el sistema en condición de reposo. Se puede desactivar la función de iluminación automática. Para desactivarla, el pulsador destinado a la función de iluminación automática se debe mantener pulsado durante más de **6 segundos**. Una vez realizado el ajuste, se oirá sólo un tono de confirmación. Para activar la función, mantenga pulsado el mismo pulsador durante más de **4 segundos**. En este caso, se oye un doble tono de confirmación.
- ⓖ Função de **iluminação automática** (aconselhável apenas para sistemas com 1 ou 2 entradas). O monitor ilumina-se ao premir e libertar imediatamente o botão 2 (se forem mantidas as definições de fábrica) ou o botão programado através do Art. 1251 para esta função. A função de iluminação automática é possível somente com sistema alimentado na condição de pausa. A função de iluminação automática pode ser desactivada. Para desactivar a função, deve premir o botão de iluminação automática durante mais de **6 segundos**. Depois de a definição ter ocorrido, é ouvido um toque único de confirmação. Para activar a função, mantenha premido o mesmo botão durante mais de **4 segundos**. Neste caso, é ouvido um toque de confirmação duplo.

SERVIZI PRIVACY E DOTTOR - PRIVACY AND DOCTOR SERVICE - FONCTION PRIVÉ ET URGENCE - PRIVACY- EN ARTS-FUNCTIE - PRIVACY- UND DOKTOR-FUNKTION - SERVICIO DE PRIVACIDAD O DOCTOR - PRIVACIDADE E SERVIÇO DE DOUTOR

- ⓘ Per attivare o disattivare le funzioni Privacy o Dottore tenere premuto il pulsante dedicato fino all'accensione o spegnimento del LED
- ⓖ To activate or deactivate the Privacy or Doctor functions, press and hold the relevant button until the LED lights up or goes out
- ⓕ Pour activer ou désactiver les fonctions Privé ou Urgence, maintenez enfoncé le bouton approprié jusqu'à ce que le voyant s'allume ou s'éteigne
- Ⓝ Druk om de Privacy- of Arts-functie te activeren of uit te schakelen op de desbetreffende knop totdat de LED brandt respectievelijk uitdooft.
- ⓓ Halten Sie die entsprechende Taste gedrückt, bis die LED aufleuchtet oder erlischt, um die Privacy- oder Doktor-Funktion zu aktivieren/deaktivieren.
- ⓔ Para activar o desactivar las funciones de privacidad o doctor, mantenga pulsado el botón correspondiente hasta que el LED se encienda o se apague.
- ⓖ Para activar ou desactivar as funções Privacidade ou Doutor, prima e mantenha premido o botão relevante até que o LED se acenda ou apague.





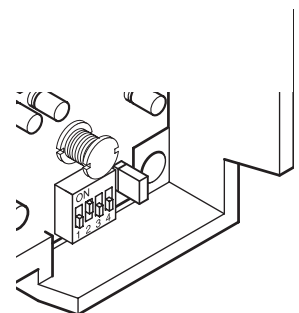











































Risposta automatica - Automatic response - Réponse automatique - Automatische beantwoording - Automatische Audioaktivierung - Respuesta automática - Resposta automática

- ⓘ Funzione **Risposta automatica**: con questa funzione impostata il monitor entra in fonica automaticamente a fronte di una chiamata ricevuta. Per attivare questa funzione impostare il dip switch S2-2 come in figura (se ci sono più staffe con lo stesso codice utente impostare la funzione solo su una)
- ⓖ **Automatic response function**: when this function is activated, the monitor automatically switches on the audio when a call is received. To activate this function, press the dip switch S2-2 as shown in the illustration (if there is more than one bracket with the same user code, only activate the function on one)
- ⓕ Lorsque cette fonction est activée, le moniteur passe automatiquement en audio lors d'un appel entrant. Pour activer cette fonction, appuyez sur le commutateur Dip S2-2 comme dans l'illustration (si plusieurs brides possèdent le même code utilisateur, n'activez la fonction que sur l'une d'elles)
- Ⓝ De functie **Automatische beantwoording**: wanneer deze functie geactiveerd is, schakelt de monitor het geluid automatisch in wanneer er gebeld wordt. Plaats, om deze functie te activeren, de microschakelaar S2-2 in de afgebeelde stand (als er meer grondplaten zijn met dezelfde gebruikerscode, kan deze functie alleen op één grondplaat worden geactiveerd)
- ⓓ **Automatische Audioaktivierungsfunktion**: Wenn diese Funktion aktiviert ist, schaltet der Monitor bei eingehenden Anrufen automatisch das Audiosystem ein. Um diese Funktion zu aktivieren, drücken Sie den DIP-Schalter S2-2 wie in der Abbildung dargestellt. (Sollte mehr als eine Konsole mit demselben Benutzercode vorhanden sein, aktivieren Sie diese Funktion nur auf einer Konsole.)
- ⓔ Función de **respuesta automática**: cuando esta función está activada, el monitor enciende el audio automáticamente cuando se recibe una llamada. Para activar esta función, pulse el conmutador selector S2-2 como se muestra en la ilustración (si hay más de un soporte con el mismo código de usuario, active la función sólo en uno)
- ⓖ Função de **resposta automática**: quando esta função está activada, o monitor liga automaticamente o áudio quando é recebida uma chamada. Para activar esta função, prima o comutador DIP S2-2, como se mostra na imagem (se houver mais de uma placa de fixação com o mesmo código de utilizador, deve activar apenas a função num deles).



- I** **Variatione suonerie monitor.**
- GB** **Changing monitor Call tones.**
- F** **Programmation sonneries moniteur.**
- NL** **Wijzigen beltoon van de monitor.**

- D** **Tonveränderung Monitor**
- E** **Variaciones tonos de llamada monitor.**
- P** **Variações da campanha do monitor.**

- I** 1 Tenere premuto il Pulsante  fino a che non verrà emesso un suono di conferma (l'operazione è possibile solo con l'impianto in situazione di riposo; in caso contrario il led di segnalazione lampeggerà per avvisare l'utente).
- 2 Premere e rilasciare il Pulsante  :
- 1 volta (viene emesso un tono di conferma) per modificare la suoneria di chiamata da posto esterno.
- 2 volte (vengono emessi 2 toni di conferma) per modificare la suoneria di chiamata da centralino.
- 3 volte (vengono emessi 3 toni di conferma) per modificare la suoneria del campanello di piano.
- Ulteriori pressioni del Pulsante  ripetono la sequenza appena descritta. Dopo l'ultima pressione del Pulsante  attendere un suono di conferma selezione prima di passare alla fase seguente.
- 3 Premere e rilasciare il Pulsante  per scorrere in sequenza le varie suonerie disponibili. Nel caso si voglia riascoltare più volte la stessa suoneria mantenere premuto il Pulsante  .
- 4 Premere il tasto  per confermare la scelta dell'ultima suoneria ascoltata e per uscire (in qualunque momento) dalla modalità di variazione suoneria Monitor. All'uscita dalla modalità di variazione suoneria Monitor verrà emesso un suono di conferma.
- GB** 1 Keep the  Pushbutton pressed until a confirmation tone is heard (this operation is only possible with the system in the stand-by situation; otherwise the signalling LED will flash to warn the user that this is not so).
- 2 Press and release the  Pushbutton:
- Once: (1 confirmation tone is given) to change the tone of a call from the external unit.
- Twice: (2 confirmation tones are given) to change the switchboard call tone.
- Three times: (3 confirmation tones are given) to change the local floor call tone. Any further pressing on the  key repeats the sequence described above. After the last time the  Pushbutton is pressed, wait for a confirmation tone before passing on to the following stage.
- 3 Press and release the  Pushbutton to scroll the various tones available in sequence. If you want to hear the same tone several times, keep the  Pushbutton pressed.
- 4 Press the  button to confirm the selection of the last tone that was heard and to exit (at any time) the monitor tone selection mode. When you exit the monitor tone selection mode you will hear a confirmation tone.
- F** 1 Maintenir appuyé le Bouton  jusqu'à ce qu'une tonalité de confirmation soit audible (cette opération n'est possible que lorsque le système est en condition de repos; dans le cas contraire, la led de signalisation clignote pour avvertir l'utilisateur).
- 2 Appuyer et relâcher le Bouton  :
- 1 fois (émission d'une tonalité de confirmation) pour modifier la sonnerie d'appel de la plaque de rue.
- 2 fois (émission de 2 tonalités de confirmation) pour modifier la sonnerie du Hp-micro.
- 3 fois (émission de 3 tonalités de confirmation) pour modifier la sonnerie de l'appel palier.
- Appuyer ultérieurement sur la Bouton  pour répéter en séquence les opérations décrites ci-dessus.
- Après le dernier appui sur le Bouton  , attendre la tonalité de confirmation de la sélection avant de passer à l'étape suivante.
- 3 Appuyer sur le Bouton  et le relâcher pour faire défiler en séquence les différentes sonneries disponibles. Si vous désirez écouter plusieurs fois la même sonnerie, maintenir appuyé le Bouton  .
- 4 Appuyez sur le bouton  pour confirmer la sélection de la dernière tonalité que vous avez entendue et pour quitter (à tout moment) le mode de sélection des tonalités. Lorsque vous quittez le mode de sélection des tonalités du moniteur, une tonalité de confirmation retentit.
- NL** 1 Houd de knop  ingedrukt tot u een bevestigingstoon hoort (dit is alleen mogelijk wanneer de installatie in de ruststand verkeert; wanneer dit niet het geval is, knippert de LED om de gebruiker te waarschuwen).
- 2 Druk vervolgens op de knop  en laat hem weer los :
- 1 maal (er klinkt één enkele bevestigingstoon) om de beltoon van een oproep vanaf het entreepaneel te wijzigen.
- 2 maal (er klinken 2 bevestigingstonen) om de beltoon van een oproep vanaf de portierscentrale te wijzigen.
- 3 maal (er klinken 3 bevestigingstonen) om de beltoon van de etagebel te wijzigen. Wanneer u nog vaker op de knop  drukt, wordt de bovenstaande volgorde herhaald. Wacht, nadat u voor de laatste maal op de knop  hebt gedrukt,
- op de bevestigingstoon voor uw keus voordat u tot de volgende stap overgaat.
- 3 Druk op de knop  en laat hem weer los om naar de opeenvolgende beschikbare beltonen te luisteren. Wanneer u dezelfde beltoon meerdere malen wilt horen, houdt u de knop  ingedrukt.
- 4 Druk op de knop  om de keuze van de laatst beluisterde oproeptoon te bevestigen en om de modus Wijzigen oproeptoon van monitor (op ieder gewenst moment) te verlaten. Wanneer u de modus Wijzigen oproeptoon van monitor verlaat, hoort u een bevestigingstoon.
- D** 1 Die Taste  gedrückt halten, bis ein Bestätigungston zu hören ist (der Schritt ist nur möglich, wenn sich die Anlage in Ruhestellung befindet; andernfalls blinkt die Anzeige-LED um den Anwender zu informieren).
- 2 Die Taste  abwechselnd betätigen und los lassen:
- 1-mal (es ertönt ein Bestätigungston) um den Ruf-Signalton der Außenstelle zu ändern.
- 2-mal (es ertönen zwei Bestätigungstöne) um den Signalton von der Zentrale zu ändern.
- 3-mal (es ertönen drei Bestätigungstöne) um den Signalton von der Stockwerksklingel zu ändern.
- Weiteres Drücken der Taste  wiederholt die zuvor beschriebene Sequenz Nach dem letzten Drücken der Taste  einen Bestätigungston abwarten, bevor mit der nächsten Phase fortgefahren wird.
- 3 Die Taste  drücken und los lassen, um die verschiedenen verfügbaren Signaltöne anzuhören. Falls der gleiche Signalton mehrmals angehört werden soll, ist die Taste  gedrückt zu halten.
- 4 Drücken Sie die Taste  , um die Auswahl des zuletzt wiedergegebenen Tons zu bestätigen und um den Auswahlmodus des Monitortons zu beenden (jederzeit möglich). Wenn Sie den Auswahlmodus des Monitortons beenden, hören Sie einen Signalton zur Bestätigung.
- E** 1 Mantener presionado el Pulsador  hasta que se emita el sonido de confirmación (la operación es posible sólo con la instalación en situación de reposo, en caso contrario el led de señalización parpadeará para avisar al usuario).
- 2 Presionar y soltar el Pulsador  :
- 1 vez (se emite un sonido de confirmación) para cambiar el tono de llamada desde la unidad externa.
- 2 veces (se emiten 2 tonos de confirmación) para cambiar el tono de llamada desde la central.
- 3 veces (se emiten 3 tonos de confirmación) para cambiar el tono de llamada del timbre del piso.
- Ulteriores presiones de la tecla  repiten la secuencia apenas descrita Después de la última presión del Pulsador  esperar un sonido de confirmación de selección antes de la fase siguiente.
- 3 Presionar y soltar el Pulsador  para desplazar en secuencia los diferentes tonos de llamada disponibles. En el caso de que se quiera volver a escuchar el mismo tono de llamada mantener presionado el Pulsador  .
- 4 Pulse el botón  para confirmar la selección del último tono que se oyó y para salir (en cualquier momento) del modo de selección de tono del monitor. Cuando salga del modo de selección del tono del monitor, se oirá un tono de confirmación.
- P** 1 Manter premida o botão  até que não seja emitida nenhuma indicação acústica de confirmação (a operação apenas é possível com a instalação em estado de espera; caso contrário, o LED de sinalização piscará para avisar o utilizador).
- 2 Premir e soltar o botão  :
- 1 vez (é emitido um tom de confirmação) para modificar a campanha de chamada do posto externo.
- 2 vezes (são emitidos 2 tons de confirmação) para modificar a campanha da central auxiliar.
- 3 vezes (são emitidos 3 tons de confirmação) para modificar a campanha do aviso de andar.
- Posteriores pressões do botão  repetem a sequência acima descrita. Após a última pressão do botão  , aguardar pela indicação acústica de confirmação da seleção antes de passar à fase seguinte.
- 3 Premir e soltar o botão  para percorrer em sequência as várias campanhas disponíveis. Caso pretenda voltar a ouvir a mesma campanha, manter premido o botão  .
- 4 Prima o botão  para confirmar a seleção do último toque ouvido e para sair (em qualquer altura) do modo de seleção do tom do monitor. Quando sair do modo de seleção do toque do monitor, irá ouvir um toque de confirmação.

SB2V/01GC

- ① Impianto 1 porta video serie Powercom - Cablaggio Simplebus Color.
- GB System with 1 Powercom Series video entrance - Simplebus Color Cabling.
- F Installation avec 1 porte vidéo Série Powercom - Câblage Simplebus Color.
- NL Installatie 1 video entreepaneel Serie Powercom - Cablaggio Simplebus Color.
- D Anlage 1 Tür mit Video der Serie Powercom - Simplebus Color verkabelung.
- E Instalação 1 porta vídeo Série Powercom - Cablagem Simplebus Color.
- P Instalación 1 puerta vídeo Serie Powercom - Cableado Simplebus Color.

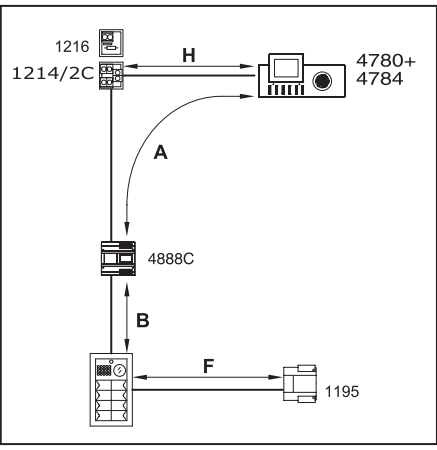
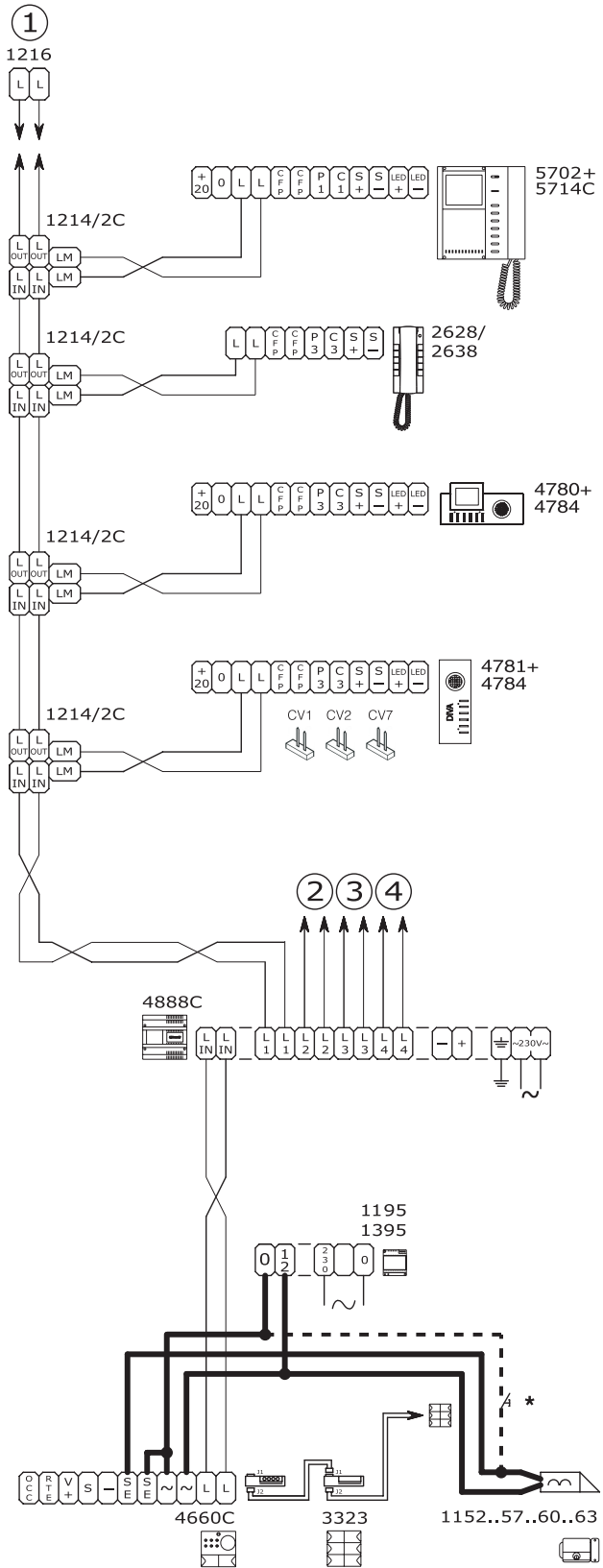

Typo di cavo	A MAX	B MAX	H MAX	F MAX	Art. 1216
Comelit Art. 4577 sez. 1 mm ² (Ø 1,2 mm)	200 m	200 m	60 m	20 m	
Comelit Art. 4576 - 4578 sez. 0,5 mm ² (Ø 0,8 mm)		200 m			
UTP5 cat 5 AWG 24 sez. 0,2 mm ² Ø 0,5 mm	80 m	150 m	40 m		
0,28 mm ² (Ø 0,6 mm)	100 m	150 m	40 m	4 m	
0,5 mm ² (Ø 0,8 mm)	120 m	150 m	40 m	10 m	
1 mm ² (Ø 1,2 mm)*	120 m	150 m	40 m	20 m	
1 mm ² (Ø 1,2 mm)	120 m	80 m	30 m	20 m	
1,5 mm ² (Ø 1,4 mm)	150 m	100 m	40 m	30 m	
2,5 mm ² (Ø 1,8 mm)				50 m	

Per informazioni complete sulle distanze, funzioni e prestazioni del sistema Simplebus Colori vedi MT/SBC/01

For full information on the distances, functions and features of the Simplebus colour system, please see MT/SBC/01

Pour obtenir des informations complètes sur les distances, les fonctions et les performances du système Simplebus Colour, voir le manuel technique MT/SBC/01.

Voor volledige informatie over de afstanden, functies en kenmerken van het Simplebus Colour-systeem wordt verwezen naar MT/SBC/01

Alle Informationen zu Reichweite und Funktionen des Simplebus Color-Systems finden Sie im Dokument MT/SBC/01.

Para obtener información más detallada sobre las distancias, funciones y características del sistema Simplebus Color, consulte MT/SBC/01

Para informações completas sobre distâncias, funções e características do sistema a cores Simplebus, consulte o MT/SBC/01

- * Pulsante comando ariporta locale
- * Local door-opener pushbutton control
- * Bouton commande ouvre-porte local
- * Besturingsknop lokale deur opener
- * Taste Befehl lokaler Türöffner
- * Pulsador mando abrepuerta local
- * Botão de comando abertura porta local

SB2/AAJ

- I** Connessione di dispositivi di ripetizione chiamata su staffa Art. 4784 e citofono Art. 2628 - Art.2638.
- GB** Connection of call repetition devices on bracket Art. 4784 and telephone Art. 2628 - Art.2638.
- F** Connexion de dispositifs de répétition d'appel sur la bride Art. 4784 et sur le combiné parlophonique Art. 2628 - Art.2638.
- NL** Aansluiting van extra bellen op grondplaat art. 4784 en deurtelefoon Art. 2628 - Art.2638.
- D** Verbindungen zwischen Rufwiederholungsvorrichtungen auf dem Bügel Art. 4784 und Innenstelle Art. 2628 - Art.2638.
- E** Conexión de dispositivos de repetición de llamada en la abrazadera Art. 4784 y telefonillo Art. 2628 - Art.2638.
- P** Ligação de dispositivos de repetição de chamada na placa de fixação Art. 4784 e telefone Art. 2628 - Art.2638.

- I** La somma totale del numero di posti interni con stesso codice utente e del numero di dispositivi di ripetizione chiamata collegati ai suddetti posti interni non può superare il numero di 4. Connettere **un solo** dispositivo di ripetizione chiamata per ogni posto interno. Utilizzare cavo schermato per il collegamento e non far passare i cavi in prossimità di carichi induttivi pesanti o cavi di alimentazione (230V / 400V). Impostare l'Art. 1122/A per funzionamento a 12V. Connettere sui contatti C-NO dell'Art. 1122/A solo dispositivi funzionanti in bassa tensione. In caso di connessione di carichi induttivi si consiglia la connessione di una capacità di 470nF in parallelo ai contatti C-NO dell'Art. 1122/A.
- GB** The total sum of the number of internal units with the same user code and of the number of call repetition devices connected to the abovementioned internal units cannot exceed the number of 4. Connect **only one** call repetition device for each internal unit. Use shielded cable for the connection and do not make the cables pass near heavy inductive loads or power supply cables (220V / 380V). Set Art. 1122/A for operation at 12V. Only connect devices operating in low voltage on the C-NO contacts of Art. 1122/A. In the case of connection of inductive loads, connection of a capacity of 470nF in parallel with the C-NO contacts of Art. 1122/A is recommended.
- F** La somme du nombre de postes intérieurs ayant le même code usager et du nombre de dispositifs de répétition d'appel branchés à ces postes intérieurs ne peut pas être supérieur à 4. Brancher **un seul** dispositif de répétition d'appel pour chaque poste intérieur. Pour la connexion, utiliser un câble blindé et ne pas faire passer les câbles à proximité de charges inductives lourdes ou de câbles d'alimentation (220V / 380V). Programmer l'Art. 1122/A pour le fonctionnement à 12V. Brancher aux contacts C-NO de l'Art. 1122/A seulement les dispositifs fonctionnant à basse tension. En cas de connexion de charges inductives, la connexion d'une capacité de 470nF en parallèle aux contacts C-NO de l'Art. 1122/A est conseillé.
- NL** De totale som van het aantal binnentoestellen met dezelfde gebruikerscode en het aantal extra bellen dat met deze binnentoestellen verbonden is mag niet groter zijn dan 4 (dus maximaal 3 toestellen en 1 extra bel). Sluit maximaal **één** extra bel aan op ieder binnentoestel. Gebruik afgeschermd kabels voor de aansluiting en laat ze niet in de buurt van zware inductieve lading of voedingskabels (230V / 400V) lopen. Stel het relais art. 1122/A in het schema SB2/D in voor de werking op 12V. Verbind met de C-NO contacten van het art. 1122/A alleen toepassingen die met lage spanning werken. Als er inductieve ladingen verbonden worden, wordt er aangeraden een capaciteit van 470nF parallel te verbinden aan de C-NO contacten van het relais art. 1122/A. Die Gesamtzahl der Innenstellen mit dem selben Anwendercode und der Anzahl von
- D** Rufwiederholungsvorrichtungen, die an die oben genannten Innenstellen verbunden werden, darf eine Anzahl von 4 nicht überschreiten. Man verbinde **eine** einzige der Rufwiederholungsvorrichtung für jede Innenstelle. Man verwende ein abgeschirmtes Kabel zur Verbindung und verlege die Kabel nicht in der Nähe von schweren Induktionsladungen oder Versorgungskabeln (230V/400V). Den Art. 1122/A einstellen der auf dem Schema SB2/D, zum 12V Betrieb vorgesehen ist. Nur die Vorrichtungen mit den C-NO Kontakten des Art. 1122/A verbinden, die mit niedriger Spannung funktionieren. Im Falle von Verbindungen mit Induktionsladungen empfiehlt sich eine Verbindung mit einer Kapazität von 470nF parallel zu den C-NO Kontakten des Art. 1122/A.
- E** La suma total del número de las unidades internas con mismo código de usuario y del número de dispositivos de repetición de llamada conectados a dichas unidades internas no puede ser más de 4. Conectar **un único** dispositivo de repetición de llamada para cada unidad interna. Utilizar el cable blindado para la conexión y no dejar pasar los cables cerca de las cargas inductivas pesadas o cables de alimentación (230V / 400V). Programar el Art. 1122/A presente en el esquema SB2/D para funcionamiento a 12V. Conectar en los contactos C-NO del Art. 1122/A solo dispositivos que funcionen a baja tensión. En caso de conexión de cargas inductivas es aconsejable la conexión de una capacidad de 470nF en paralelo a los contactos C-NO del Art. 1122/A.
- P** A soma total do número de postos internos com o mesmo código utente e do número de dispositivos de repetição de chamada ligados aos postos internos citados acima não pode exceder o número de 4. Ligar **apenas** um dispositivo de repetição de chamada para cada posto interno. Usar cabo blindado para a ligação e não fazer os cabos passarem na proximidade de cargas inductivas pesadas ou cabos de alimentação (230V / 400V). Configurar o Art. 1122/A presente no esquema SB2/D para funcionamento a 12V. Enlazar nos contactos C-NO do Art. 1122/A somente dispositivos que funcionam em baixa tensão. Em caso de ligação de cargas indutivas recomenda-se a ligação de uma capacidade de 470nF em paralelo aos contactos C-NO do Art. 1122/A.

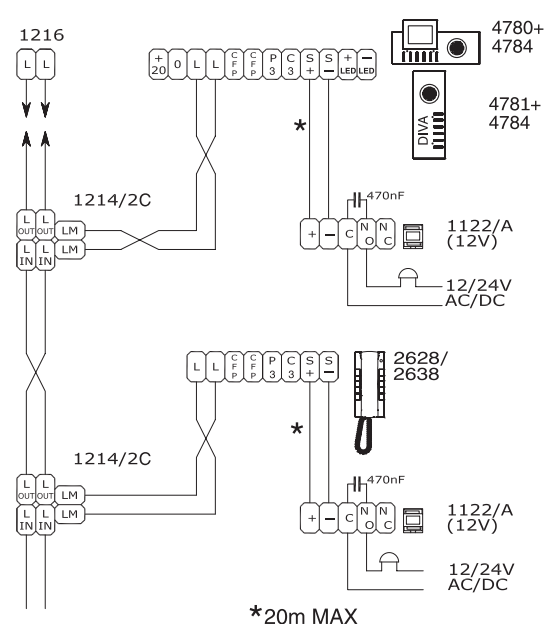
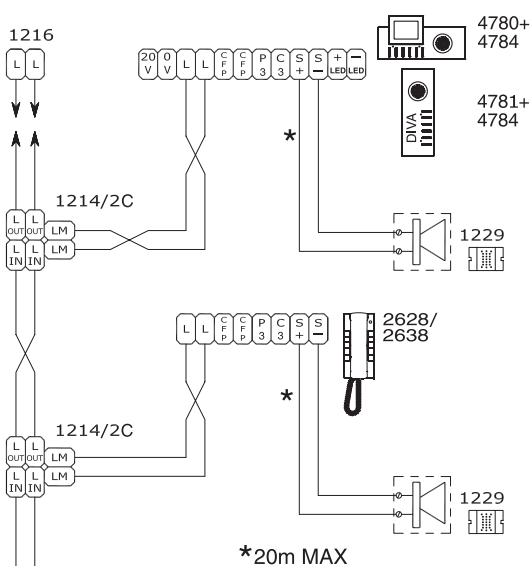

- I Collegamento in derivazione di Art. 4888C.
- GB Branched connection of Art. 4888C.
- F Connexion en dérivation de l'Art. 4888C.
- NL Aftakprincipe van art. 4888C.

- D Abzweigverbindung Art. 4888C.
- E Conexión en derivación de Art. 4888C.
- P Ligação em derivação de Art. 4888C.

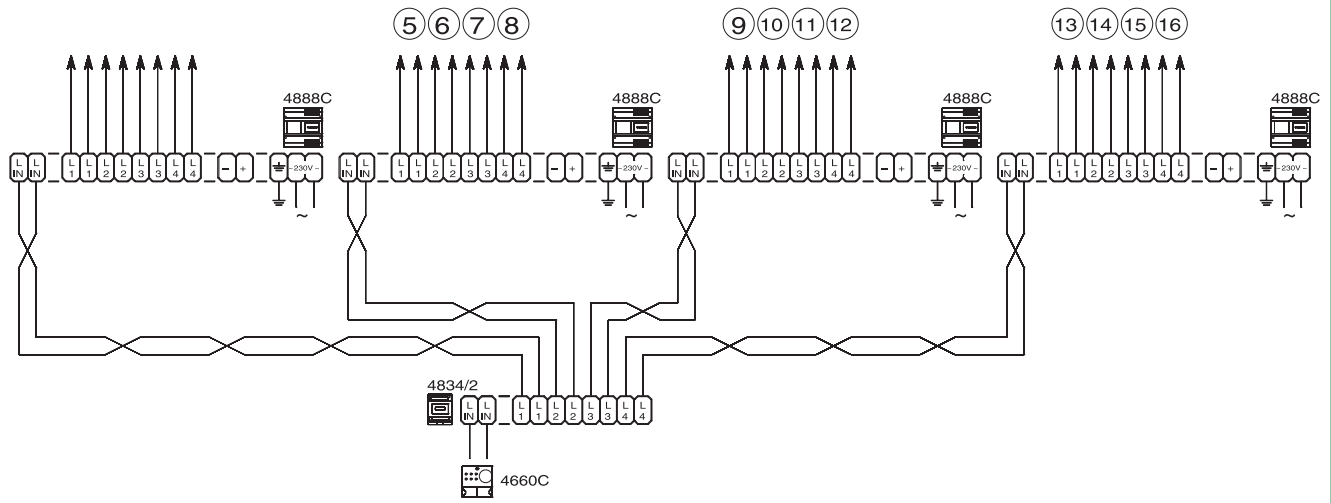

SB2/A3DC

- I Collegamento in cascata di monitor principali con lo stesso codice e alimentazione locale
- GB Connection in cascade of the main monitor with the same code and local power supply
- F Raccordement en cascade des moniteurs principaux utilisant le même code et la même alimentation locale
- NL Cascadeschakeling van hoofdmonitoren met dezelfde gebruikerscode en individuele voeding

- D Kaskadenschaltung der Hauptmonitore mit demselben Benutzercode und lokaler Stromversorgung
- E Conexión en cascada de los monitores principales con el mismo código y alimentación local
- P Ligação em cascata do monitor principal com o mesmo código e alimentação local

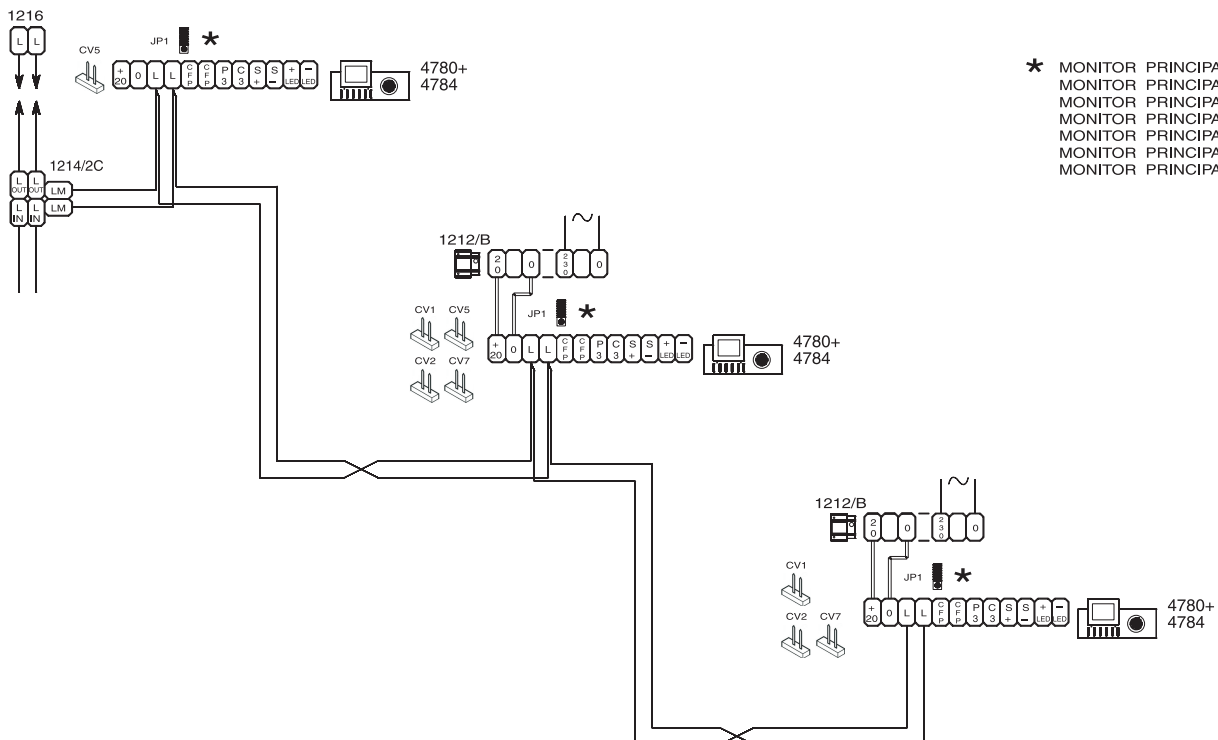

★ MONITOR PRINCIPALE
MONITOR PRINCIPALE
MONITOR PRINCIPALE
MONITOR PRINCIPALE
MONITOR PRINCIPALE
MONITOR PRINCIPALE
MONITOR PRINCIPALE

SB2/AAH

- ① **Utilizzo LED per usi vari**
- ② **Um die LED für unterschiedliche Funktionen programmieren zu können**
- ③ **Using LED for various usages**
- ④ **Useo del LED para varios usos**
- ⑤ **Utilisations multiples des voyants**
- ⑥ **Utilização do LED para vários fins**
- ⑦ **De LED gebruiken voor verschillende doeleinden**

In presenza di segnale su questo morsetto il LED blu lampeggia
 In the presence of a signal on this terminal the blue LED flashes
 En présence d'un signal sur cette borne, la LED bleu clignote
 De blauw LED knippert als er een signaal is op deze klem
 Bei anstehendem Signal an dieser Klemme blinkt die LED blau
 En presencia de señal en esta borna el Led azul parpadea
 Na presença de sinal neste borne o Led azul lampeja

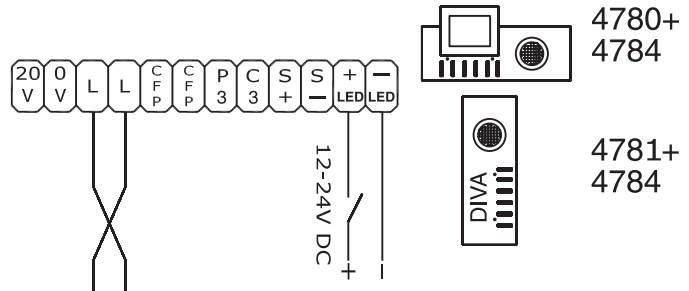

VARIANTE A - VARIANT A - VARIANTE A - VARIANT A - VARIANTE A - VARIANTE A - VARIANTE A

SB2/AAI

- ① Utilizzo per usi vari del Pulsante 3 (contatto NO, max 24V 100mA) del Monitor sulla staffa **Art. 4784**. Rimuovere CV3, CV4.
- ② Application for various uses of Pushbutton 3 (NO contact, max 24V 100mA) of the Monitor on bracket **Art. 4784**. Remove CV3, CV4.
- ③ Utilisation pour usages divers du bouton 3 (contact NO, max 24V 100mA) du moniteur sur la bride **Art. 4784**. Enlever CV3, CV4.
- ④ Aanpassingen voor het toepassen van drukknop 3, van de monitor gebruikt op de grondplaat **Art. 4784**, voor diverse doeleinden (NO contact, max 24V 100mA). Verwijder CV3, CV4.
- ⑤ Applikation für verschiedene Anwendungen von Taste 3 (Schließer-Kontakt, max. 24V, 100mA) für den Monitor auf dem Zusatzteil **Art. 4784**. CV3, CV4. Nehmen Sie heraus.
- ⑥ Utilizable para uso variado del pulsador 3 (contacto NO max 24V 100mA) del monitor en placa soporte **Art. 4784**. Quite CV3, CV4.
- ⑦ Aplicação para várias utilizações do Botão 3 (Sem contacto, máximo 24V 100mA) do Monitor **Art. 4784**. Retire CV3, CV4.

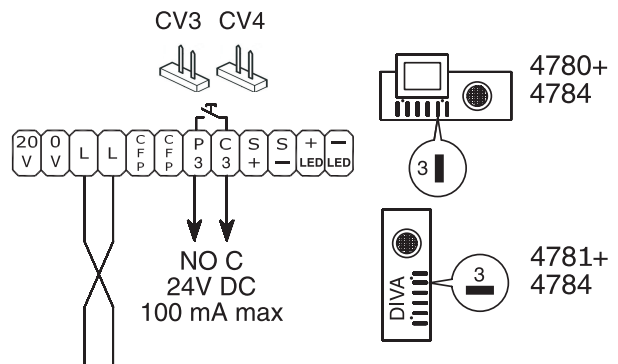

VARIANTE B - VARIANT B - VARIANTE B - VARIANT B - VARIANTE B - VARIANTE B - VARIANTE B

- ① Per settare la funzione attuatore generico sul pulsante 1 impostare il dip switch S2-1 come in figura.
- ② To set the generic actuator function on pushbutton 1, press dip switch S2-1 as shown in the illustration.
- ③ Pour configurer la fonction d'actionneur sur le bouton 1, régler le commutateur Dip S2-1, comme dans l'illustration.
- ④ Om de algemene relaissturingfunctie voor drukknop 1 te programmeren, plaatst u de microschakelaar S2-1 in de afgebeelde stand.
- ⑤ Um die generische Aktor-Funktion für die Taste 1 festzulegen, stellen Sie den DIP-Schalter S2-1 wie in der Abbildung dargestellt ein.
- ⑥ Para ajustar la función de actuador genérico en el botón 1, pulse el conmutador selector S2-1 tal y como se muestra en la ilustración.
- ⑦ Para definir a função do actuador genérico no botão 1, prima o comutador DIP S2-1, tal como se mostra na imagem.

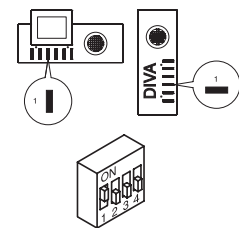

SB/AAH

- ① Variante utilizzo staffa **Art. 4784** in impianti solo audio
- ② Alternative Verwendung der Konsole **Art. 4784** in Audiosystemen (ausschließlich)
- ③ Variant use of bracket **Art. 4784** in purely audio systems
- ④ Uso alternativo del **art. 4784** sólo en sistemas de audio
- ⑤ Variantes d'utilisation de la bride **Art. 4784** dans les systèmes audio uniquement
- ⑥ Variante de uso da placa de fixação **Art. 4784** em sistemas apenas de áudio
- ⑦ Variant voor gebruik van de grondplaat **Art. 4784** in systemen met alleen audio.

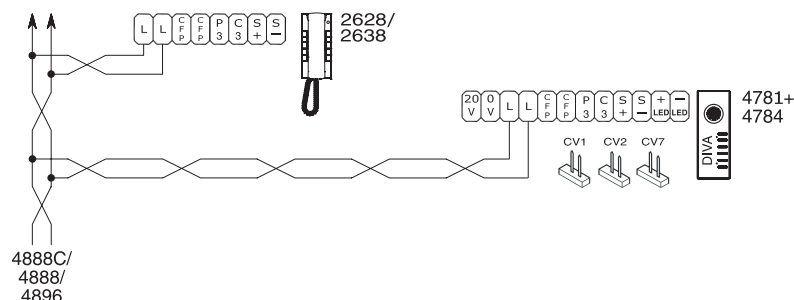

VARIANTE C - VARIANT C - VARIANTE C - VARIANT C - VARIANTE C - VARIANTE C - VARIANTE C

- I** **Richiesta Video** su monitor con staffe **Art. 4784** impostate come **Secondario** (vedi JP1 di figura, in posizione S).
La funzione di Richiesta video non richiede abilitazione; essa permette di accendere un monitor in **seguito ad una chiamata da posto esterno per l'utente**.
Utilizzo della funzione Richiesta Video: l'accensione del monitor avviene automaticamente premendo il tasto di fonica ☞ oppure premendo e rilasciando immediatamente il pulsante 2 (se mantenute le impostazioni di fabbrica) o il pulsante programmato tramite Art. 1251/A per questa funzione.
- GB** **Video Request** on monitor with brackets **Art. 4784** set as **Secondary** (see JP1 in the figure, position S).
The video Request function does not need enabling. It allows a monitor to be lit up **following a call for the user from the external unit**.
Use of the Video Request function: the monitor lights up by pressing and immediately releasing pushbutton 2 (if the factory settings are kept), or the pushbutton programmed by means of Art. 1251/A for this function.
- F** Allumage écran du moniteur avec les brides **Art. 4784** programmées comme **Secondaire** (voir JP1 dans la figure, position S).
La fonction de visualisation écran ne requiert aucune validation, elle permet de brancher un moniteur **après un appel usager venant de la plaque de rue**.
Utilisation de la fonction de visualisation écran: pour brancher le moniteur, appuyer sur le bouton 2 et le relâcher immédiatement (si les programmations faites à l'usine ont été maintenues) ou appuyer sur le bouton programmé avec l'Art. 1251/A pour cette fonction.
- NL** Handmatige inschakeling van het videosysteem bij monitoren met grondplaten, **Art. 4784**, indien deze zijn ingesteld als secundaire toestellen (zie JP1 in de afbeelding).
De functie "Video aan" behoeft niet te worden geactiveerd. Hiermee kan een monitor door de gebruiker ingeschakeld worden nadat iemand op de beldrukker op het entreepaneel heeft gedrukt. Gebruik van de functie "Video aan": de monitor wordt ingeschakeld door drukknop 2 (indien de fabrieksinstelling overgenomen wordt), of de met Art. 1251/A voor deze functie geprogrammeerde drukknop, in te drukken en direct weer los te laten.
- D** **Anforderung Video** am Monitor mit Sockel **Art. 4784** eingestellt als Nebenstelle (siehe JP1 laut Abbildung). Die Funktion zur Videoanforderung erfordert keine Freigabe; die Funktion ermöglicht die Einschaltung eines Monitors nach einem Bedieneruf einer Außenstelle. Verwendung der Funktion Video Anforderung: Die Einschaltung des Monitors erfolgt durch kurzes Drücken der Taste 2 (bei Beibehaltung der Werkseinstellung) oder der mit Art. 1251/A für diese Funktion programmierten Taste.
- E** **Solicitud Video** en monitor con placas soporte **Art. 4784** programadas como Secundario (véase JP1 de figura). La función de Solicitud vídeo no requiere habilitación; esta permite encender un monitor después de una llamada desde la unidad externa para el usuario. **Uso** de la función Solicitud Vídeo: el encendido del monitor se efectúa presionando y soltando inmediatamente el pulsador 2 (si se mantienen las programaciones de fábrica) o el pulsador programado mediante Art. 1251/A para esta función.
- P** **Pedido de Vídeo** no monitor com suportes **Art. 4784** configurados como Secundários (ver JP1 da figura). A função de Pedido vídeo não requer habilitação; a mesma permite acender um monitor depois de uma chamada pelo ponto externo para o utente. **Utilização** da função Pedido de Vídeo: o acendimento do monitor é efectuado premindo e soltando imediatamente o botão 2 (se mantidas as configurações de fábrica) ou o botão programado através do Art. 1251/A para esta função.

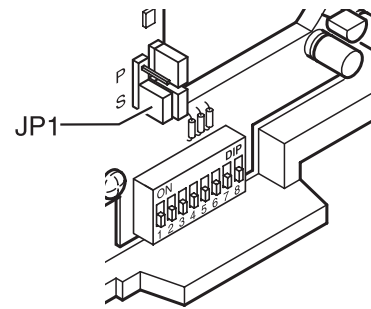

VARIANTE D - VARIANT D - VARIANTE D - VARIANT D - VARIANTE D - VARIANTE D - VARIANTE D

- I** In caso di più citofoni o staffe monitor con lo stesso codice utente collegare il pulsante CFP su uno solo; tutti i dispositivi suoneranno contemporaneamente.
- GB** In case of more telephones or brackets with the same user code, connect the CFP button only on one; all devices will ring together.
- F** Si le même code utilisateur est attribué à plusieurs combinés parlophoniques, reliez le bouton CFP à l'un d'entre eux uniquement; tous les appareils sonneront simultanément.
- NL** Als er meer telefoons of grondplaten zijn die dezelfde gebruikerscode hebben, sluit u de CFP-knop slechts op één hiervan aan; alle toestellen gaan dan tegelijk over.
- D** Bei Verwendung mehrerer Innenstellen oder Einheiten mit demselben Benutzercode muss die CFP-Taste nur mit einem Gerät verbunden werden. Die Ruföne aller Geräte erklingen zeitgleich.
- E** En caso de disponer de varios teléfonos o soportes con el mismo código de usuario, conecte el botón CFP sólo en uno y los dispositivos sonarán todos al mismo tiempo
- P** Caso existam mais telefones ou suportes com o mesmo código de utilizador, ligue o botão CFP apenas a um deles; todos os dispositivos tocam ao mesmo tempo

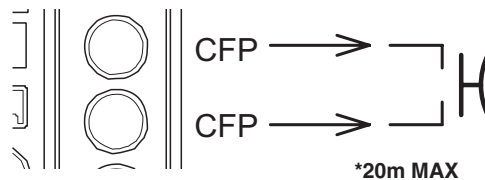

FT/SBC/03 - 1ª edizione 06/2007 - cod. 22590200BY

Assistenza tecnica Italia 0346/750090
Commerciale Italia 0346/750091

Technical service abroad (+39) 0346750092
Export department (+39) 0346750093